

Kit senzor de control fixare orizontala

Accesorii Cleme basculante

Disponibil și în material din oțel inoxidabil

Se compune dintr-un suport care se ataseaza la baza dispozitivului de prindere și un suport pentru senzori din oțel inoxidabil AISI 304 conectat la suport prin intermediul a două șuruburi filetate cu piulițe din oțel inoxidabil, incluse în livrare. Găurile ovale din suport permit asamblarea pe ambele părți ale bazei dispozitivului de prindere și poziționarea adecvată a senzorului pentru nevoile aplicației. Setul vine complet cu senzor

Accesorii care pot fi comandate separat:

Conector cu cablu de 3-5 sau 10 metri

Senzor de proximitate: corp filetat M8x1 din otel inoxidabil AISI 304, echipat cudouă piulițe pentru atașarea la suportul suportului senzorului

Output	PNP normally open
Working voltage	10-36 V DC
Output indicator	Yellow LED on
Short circuit/overload indicator	Flashing LED
Working temperature	-25 +80 °C
Protection degree	IP 67

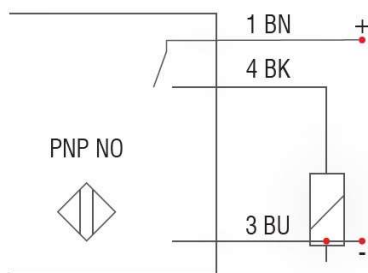

Connection diagram

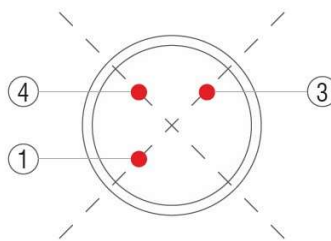

M8 connection

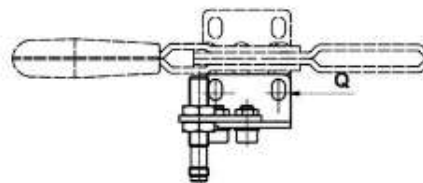
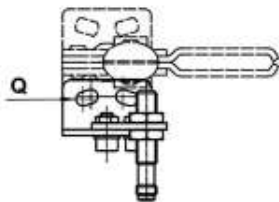
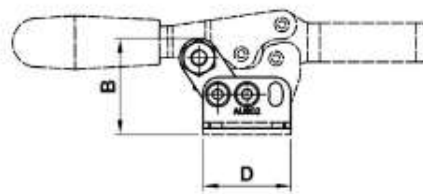
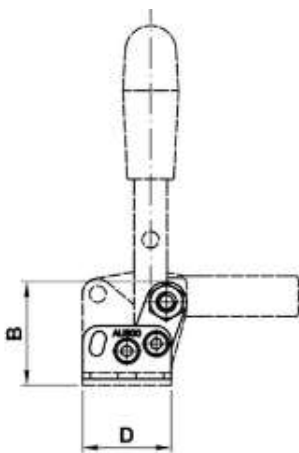
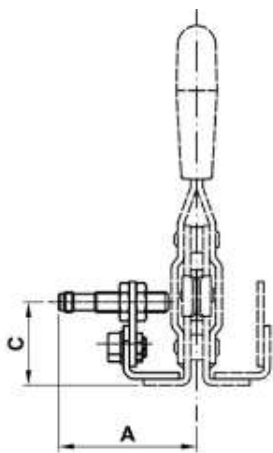
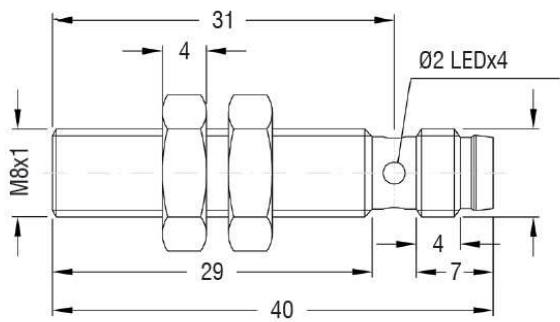

Code	Descriptic	A	B	C	D	Q Dian	Weigh	Use by series
AU800	130 A E	52	41	33	35	5.5	67	130/A-AX-AL-ALX-E-EX-EL-ELX-ELS-ER
AU802	130 M O	48	40	32	36	5.5	68	130/M-MX-ML-MLX-O-OX-OL-OLX-OLS-OR
AU804	230 A E	54	45	37	43	6.5	76	230/A-AX-AL-ALX-E-EX-EL-ELX-ELS-ER
AU806	230 M O	50	44	36	44	6.5	77	230/M-MX-ML-MLX-O-OX-OL-OLX-OLS-OR